



**В ДОМЕ ДОЛЖНО БЫТЬ КОМФОРТНО
ЭТО АКСИОМА**



Каталог климатического оборудования
Бытовые кондиционеры и мульти-сплит-системы
Оконные кондиционеры

СОДЕРЖАНИЕ

Инверторные сплит-системы



стр. 4

Сплит-системы постоянной производительности

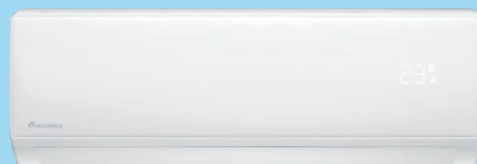

стр. 6

Оконные кондиционеры



стр. 9

Мульти-сплит-системы



стр. 10

Монтажные данные

стр. 14

Сводные таблицы режимов и функций

стр. 22









Данная брошюра дает общее представление о кондиционерах Аxioma и не является подробным инженерным руководством. Более подробная информация на сайте: axioma-aircon.com



БЫТОВЫЕ СПЛИТ-СИСТЕМЫ

Серия D Inverter



-  ИНВЕРТОРНАЯ ТЕХНОЛОГИЯ
-  НОЧНОЙ РЕЖИМ
-  ЭКОЛОГИЧНЫЙ И ЭФФЕКТИВНЫЙ ХЛАДАГЕНТ
-  ЗАЩИТА ОТ КОРРОЗИИ
-  ЭНЕРГОЭФФЕКТИВНОСТЬ КЛАССА «А»
-  АВТОРЕСТАРТ
-  БЕСШУМНАЯ РАБОТА
-  ТАЙМЕР



ИНВЕРТОРНЫЙ КОНДИЦИОНЕР

Экономит до 30% электроэнергии, а также обеспечивает стабильную работу даже при высокой нагрузке электросети



ХЛАДАГЕНТ R-32

Озонобезопасный и энергоэффективный хладагент с низким потенциалом глобального потепления



НАПРАВЛЕННЫЙ ВОЗДУШНЫЙ ПОТОК

Для улучшения конвекции при охлаждении воздушный поток направляется горизонтально, а при обогреве – вертикально



РЕЖИМ «ТУРБО»

Желаемая температура достигается в кратчайшее время за счет форсированного режима работы компрессора и создания мощного воздушного потока



Wi-Fi-контроллер (опция)









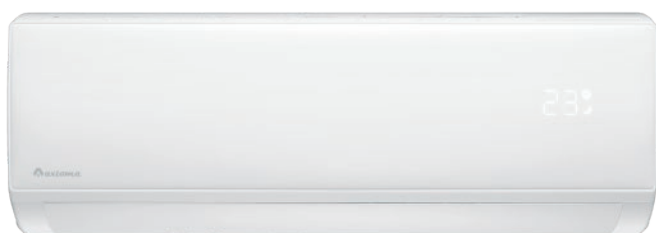

Инструкция по монтажу и эксплуатации

ОХЛАЖДЕНИЕ / НАГРЕВ

ВНУТРЕННИЙ БЛОК			ASX07DZ1R	ASX09D1Z1R	ASX12DZ1R	ASX18D1Z1R	ASX24D1Z1R
НАРУЖНЫЙ БЛОК			ASB07DZ1R	ASB09D1Z1R	ASB12DZ1R	ASB18D1Z1R	ASB24D1Z1R
Производительность	Охлаждение	кВт	2.05(1.0-2.6)	2.6(1.2-3.2)	3.4(1.0-3.6)	4.8(1.3-5.8)	6.5(2.0-8.0)
	Нагрев	кВт	2.1(1.1-2.7)	2.7(0.9-3.7)	3.9(1.4-4.2)	4.8(1.3-5.8)	6.8(2.0-8.0)
Электропитание	Однофазное	В, Гц, Ф	230, 50, 1	230, 50, 1	230, 50, 1	230, 50, 1	230, 50, 1
Потребляемая мощность	Охлаждение	кВт	0.64	0.81	1.06	1.49	2.03
	Нагрев	кВт	0.58	0.78	1.05	1.33	1.88
Эффективность / Класс	Охлаждение (EER)	-	3.21/A	3.21/A	3.21/A	3.21/A	3.21/A
	Нагрев (COP)	-	3.61/A	3.61/A	3.71/A	3.61/A	3.61/A
Годовое энергопотребление	Среднее значение	кВт·ч	319.5	407.5	530	747.5	1012.5
Расход воздуха (макс.)	Внутренний блок	м³/ч	450	450	600	1100	1100
Уровень шума (выс.-низ.)	Внутренний блок	дБ(А)	36-24	36-24	37-24	44-28	49-30
Габариты (Ш×В×Г)	Внутренний блок	мм	708×263×190	708×263×190	865×290×200	865×290×200	1008×318×225
	Наружный блок	мм	696×432×256	696×433×256	700×544×245	800×553×275	800×553×275
Вес	Внутренний блок	кг	7.3	7.3	9.1	9.5	13
	Наружный блок	кг	20	24	24	32	35.2
Хладагент	Тип/заправка	кг	R32/0.38	R32/0.45	R32/0.50	R32/0.68	R32/0.90
Трубопровод хладагента	Диаметр для жидкости/газа	мм	6.35/9.52	6.35/9.52	6.35/9.52	6.35/12.7	6.35/12.7
	Длина/перепад между блоками	м	15/10	15/10	15/10	20/15	25/15
Диапазон рабочих температур	Охлаждение	°C	18-43	18-43	18-43	18-43	18-43
	Нагрев	°C	-15-24	-15-24	-15-24	-15-24	-15-24
ИК-пульт	В комплекте				ARC-15		

Серия H Inverter



-  ИНВЕРТОРНАЯ ТЕХНОЛОГИЯ
-  ТЕПЛЫЙ ПУСК
-  ОЗОНОБЕЗОПАСНЫЙ ХЛАДАГЕНТ
-  БЕСШУМНАЯ РАБОТА
-  ЗАЩИТА ОТ КОРРОЗИИ
-  САМОДИАГНОСТИКА
-  АВТОРЕСТАРТ
-  ОБНАРУЖЕНИЕ УТЕЧКИ ХЛАДАГЕНТА



ЭНЕРГОЭФФЕКТИВНОСТЬ КЛАССА «А»

Благодаря инверторным технологиям кондиционер плавно регулирует мощность, эффективно расходуя электроэнергию



ИОНИЗАТОР ВОЗДУХА

Кондиционер генерирует ионы, которые способствуют очищению воздуха, удаляя пыль, устраняя запах, дым и аллергены, делая его здоровым



НОЧНОЙ РЕЖИМ

Температура и скорость воздушного потока автоматически изменяются для обеспечения максимального комфорта во время сна



НАПРАВЛЕННЫЙ ВОЗДУШНЫЙ ПОТОК

Для улучшения конвекции при охлаждении воздушный поток направляется горизонтально, а при обогреве – вертикально



Wi-Fi-контроллер (опция)



Инструкция по монтажу и эксплуатации

ОХЛАЖДЕНИЕ / НАГРЕВ

ВНУТРЕННИЙ БЛОК			ASX07HZ1	ASX09HZ1	ASX12HZ1	ASX18HZ1	ASX24HZ1
НАРУЖНЫЙ БЛОК			ASB07HZ1	ASB09HZ1	ASB12HZ1	ASB18HZ1	ASB24HZ1
Производительность	Охлаждение	кВт	2.05(0.65-2.80)	2.64(0.82-3.37)	3.52(1.00-3.81)	5.28(1.30-5.86)	7.03(1.50-7.50)
	Нагрев		2.35(0.65-2.95)	2.78(0.94-3.66)	3.66(1.02-3.96)	5.42(1.30-6.30)	7.18(1.05-7.90)
Электропитание	Однофазное	В, Гц, Ф	230, 50, 1	230, 50, 1	230, 50, 1	230, 50, 1	230, 50, 1
Потребляемая мощность	Охлаждение	кВт	0.64(0.24-1.05)	0.82(0.24-1.25)	1.09(0.32-1.6)	1.64(0.42-2.50)	2.19(0.53-2.90)
	Нагрев		0.65(0.24-1.15)	0.77(0.24-1.35)	1.01(0.32-1.5)	1.50(0.42-2.50)	1.98(0.53-2.80)
Эффективность / Класс	Охлаждение (EER)	-	3.21 / A	3.21 / A	3.21 / A	3.21 / A	3.21 / A
	Нагрев (COP)	-	3.61 / A	3.61 / A	3.61 / A	3.61 / A	3.61 / A
Годовое энергопотребление	Среднее значение	кВт·ч	318	410	548	823	1095
Расход воздуха (макс.)	Внутренний блок	м³/ч	430	430	550	800	1000
Уровень шума (выс.-низ.)	Внутренний блок	дБ(А)	38-25	38-25	39-27	44-30	48-32
	Внутренний блок		698×255×190	698×255×190	777×250×201	910×294×206	1010×315×220
Габариты (Ш×В×Г)	Внутренний блок	мм	712×459×276	712×459×276	712×459×276	853×602×349	853×602×349
	Внутренний блок		6.5	6.5	8	10	13
Вес	Внутренний блок	кг	24	24	26	31	33
	Внутренний блок		6.5	6.5	8	10	13
Хладагент	Тип/заправка	кг	R410A/0.48	R410A/0.48	R410A/0.55	R410A/1.06	R410A/1.37
	Диаметр для жидкости/газа		мм	6.35/9.52	6.35/9.52	6.35/9.52	6.35/9.52
Трубопровод хладагента	Диаметр для жидкости/газа	мм	6.35/9.52	6.35/9.52	6.35/9.52	6.35/9.52	6.35/12.7
	Длина/перепад между блоками		м	15/5	15/5	15/5	15/5
Диапазон рабочих температур	Охлаждение	°C	0-53	0-53	0-53	0-53	0-53
	Нагрев		-15-30	-15-30	-15-30	-15-30	-15-30
ИК-пульт	В комплекте			ARC-20			

Серия D



- ПОСТОЯННАЯ ПРОИЗВОДИТЕЛЬНОСТЬ
- ОЗОНОБЕЗОПАСНЫЙ ХЛАДАГЕНТ
- РЕЖИМ «ТУРБО»
- НОЧНОЙ РЕЖИМ
- АВТОРЕСТАРТ
- ТАЙМЕР
- САМОДИАГНОСТИКА
- ЗАЩИТА ОТ КОРРОЗИИ



ЭНЕРГОЭФФЕКТИВНОСТЬ КЛАССА «А»

Забота об экологии и эффективное потребление электроэнергии, что соответствует высочайшим современным стандартам эксплуатации зданий



WI-FI READY

Кондиционер подготовлен для установки Wi-Fi-контроллера DW21-B/DW22-B (опция) для удаленного управления через смартфон



Wi-Fi-контроллер (опция)



НАПРАВЛЕННЫЙ ВОЗДУШНЫЙ ПОТОК

Для улучшения конвекции при охлаждении воздушный поток направляется горизонтально, а при обогреве — вертикально



БЕСШУМНАЯ РАБОТА

Благодаря оптимизированной конструкции вентилятор кондиционера эффективно работает даже на малых скоростях, обеспечивая уровень шума всего от 22 дБ(А)









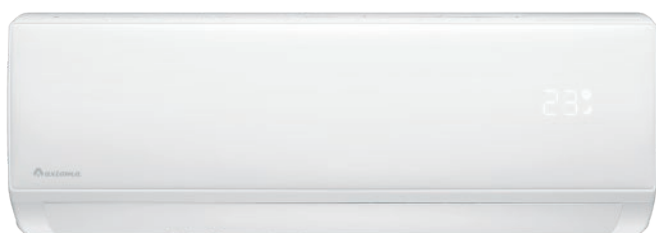

Инструкция по монтажу и эксплуатации

ОХЛАЖДЕНИЕ / НАГРЕВ

ВНУТРЕННИЙ БЛОК			ASX07D1	ASX09D1U	ASX12D1	ASX18D1U	ASX24D1
НАРУЖНЫЙ БЛОК			ASB07D1	ASB09D1U	ASB12D1	ASB18D1U	ASB24D1
Производительность	Охлаждение	кВт	2.1	2.5	3.3	5.1	6.8
	Нагрев	кВт	2.1	2.5	3.3	5.3	7.2
Электропитание	Однофазное	В, Гц, Ф	230, 50, 1	230, 50, 1	230, 50, 1	230, 50, 1	230, 50, 1
Потребляемая мощность	Охлаждение	кВт	0.66	0.78	1.03	1.59	2.20
	Нагрев	кВт	0.58	0.69	0.92	1.47	2.00
Эффективность / Класс	Охлаждение (EER)	-	3.21 / A	3.21 / A	3.22 / A	3.21 / A	3.11 / B
	Нагрев (COP)	-	3.62 / A	3.61 / A	3.61 / A	3.61 / A	3.61 / A
Годовое энергопотребление	Среднее значение	кВт·ч	327.5	389	512.5	795	1097.5
Расход воздуха (макс.)	Внутренний блок	м³/ч	450	500	600	900	1200
Уровень шума (выс./сред./низ./тих.)	Внутренний блок	дБ(А)	34/32/30/22	35/32/30/23	37/34/32/27	44/40/37/32	50/46/42/-
	Наружный блок	дБ(А)	708×263×190	708×263×190	865×290×200	1008×318×225	1008×318×225
Габариты (Ш×В×Г)	Внутренний блок	мм	696×432×256	696×432×256	696×432×256	800×553×275	890×697×353
	Наружный блок	мм	7.3	7.3	9.4	13	13
Вес	Внутренний блок	кг	22	25.6	27	39.0	55.7
	Наружный блок	кг	22	25.6	27	39.0	55.7
Хладагент	Тип/заправка	кг	R410A/0.45	R410A/0.60	R410A/0.73	R410A/1.28	R410A/1.65
	Диаметр для жидкости/газа	мм	6.35/9.52	6.35/9.52	6.35/9.52	6.35/12.7	6.35/15.88
Трубопровод хладагента	Длина/перепад между блоками	м	15/10	15/10	15/10	25/15	25/15
	Диапазон рабочих температур	°C	18-43	18-43	18-43	18-43	18-43
ИК-пульт	Охлаждение	°C	-7-24	-7-24	-7-24	-7-24	-7-24
	Нагрев	°C	-7-24	-7-24	-7-24	-7-24	-7-24
ИК-пульт	В комплекте				ARC-15		

Серия H



-  ПОСТОЯННАЯ ПРОИЗВОДИТЕЛЬНОСТЬ
-  WI-FI READY
-  ОЗОНОБЕЗОПАСНЫЙ ХЛАДАГЕНТ
-  АВТОРЕСТАРТ
-  НОЧНОЙ РЕЖИМ
-  САМОДИАГНОСТИКА
-  БЕЗЗВУЧНЫЙ РЕЖИМ
-  ЗАЩИТА ОТ КОРРОЗИИ



ЭНЕРГОЭФФЕКТИВНОСТЬ КЛАССА «А»

Забота об экологии и эффективное потребление электроэнергии, что соответствует высочайшим современным стандартам эксплуатации зданий



ИОНИЗАТОР ВОЗДУХА

Кондиционер генерирует ионы, которые способствуют очищению воздуха, удаляя пыль, устраняя запах, дым и аллергены, делая его здоровым



НАПРАВЛЕННЫЙ ВОЗДУШНЫЙ ПОТОК

Для улучшения конвекции при охлаждении воздушный поток направляется горизонтально, а при обогреве – вертикально



РЕЖИМ «ТУРБО»

Желаемая температура достигается в кратчайшее время за счет форсированного режима работы компрессора и создания мощного воздушного потока



Wi-Fi-контроллер (опция)









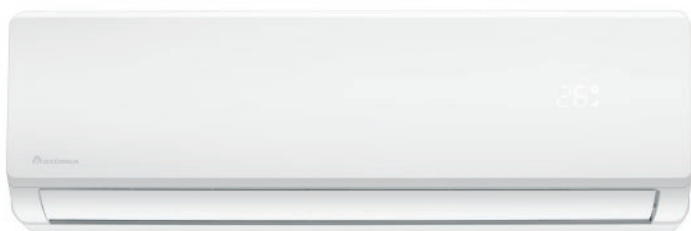

Инструкция по монтажу и эксплуатации

ОХЛАЖДЕНИЕ / НАГРЕВ

ВНУТРЕННИЙ БЛОК			ASX07H1	ASX09H1	ASX12H1A	ASX18H1A	ASX24H1
НАРУЖНЫЙ БЛОК			ASB07H1	ASB09H1	ASB12H1A	ASX18H1A	ASB24H1
Производительность	Охлаждение	кВт	2.05	2.64	3.50	5.28	7.03
	Нагрев	кВт	2.20	2.80	3.70	5.42	7.20
Электропитание	Однофазное	В, Гц, Ф	230, 50, 1	230, 50, 1	230, 50, 1	230, 50, 1	230, 50, 1
	Потребляемая мощность	кВт	0.64	0.82	1.01	1.64	2.18
Эффективность / Класс	Охлаждение (EER)	-	3.21 / A	3.22 / A	3.21 / A	3.22 / A	3.22 / A
	Нагрев (COP)	-	3.61 / A	3.61 / A	3.61 / A	3.61 / A	3.63 / A
Годовое энергопотребление	Среднее значение	кВт·ч	320	410	505	824	1090
Расход воздуха (макс.)	Внутренний блок	м³/ч	430	430	550	800	850
Уровень шума (выс.-низ.)	Внутренний блок	дБ(А)	39-26	39-26	42-31	43-33	47-35
Габариты (Ш×В×Г)	Внутренний блок	мм	698×255×190	698×255×190	777×250×201	910×294×206	910×294×206
	Наружный блок	мм	712×459×276	712×459×276	777×498×290	795×549×305	886×605×357
Вес	Внутренний блок	кг	6.5	6.5	7.5	10.5	10.5
	Наружный блок	кг	20	20	25	31	43
Хладагент	Тип/заправка	кг	R410A/0.41	R410A/0.43	R410A/0.58	R410A/0.90	R410A/1.30
	Диаметр для жидкости/газа	мм	6.35/9.52	6.35/9.52	6.35/9.52	6.35/12.7	6.35/15.88
Трубопровод хладагента	Длина/перепад между блоками	м	15/5	15/5	15/5	15/5	15/5
	Диапазон рабочих температур	°C	15-43	15-43	15-43	15-43	15-43
ИК-пульт	Охлаждение	°C	-7-24	-7-24	-7-24	-7-24	-7-24
	Нагрев	°C	-7-24	-7-24	-7-24	-7-24	-7-24
ИК-пульт	В комплекте				ARC-20		

Серия J



-  ПОСТОЯННАЯ ПРОИЗВОДИТЕЛЬНОСТЬ
-  ОЗОНОБЕЗОПАСНЫЙ ХЛАДАГЕНТ
-  БЕСШУМНАЯ РАБОТА
-  НОЧНОЙ РЕЖИМ
-  ОБНАРУЖЕНИЕ УТЕЧКИ ХЛАДАГЕНТА
-  ЗАЩИТА ОТ КОРРОЗИИ
-  АВТОРЕСТАРТ
-  РЕЖИМ «ТУРБО»



ЭНЕРГОЭФФЕКТИВНОСТЬ КЛАССА «А»

Забота об экологии и эффективное потребление электроэнергии, что соответствует высочайшим современным стандартам эксплуатации зданий



ФИЛЬТР С ИОНАМИ СЕРЕБРА

Нейтрализует действие аллергенов и микроорганизмов, задерживая вредные частицы, содержащиеся в воздухе



ИОНИЗАТОР ВОЗДУХА

Кондиционер генерирует ионы, которые способствуют очищению воздуха, удаляя пыль, устраняя запах, дым и аллергены, делая его здоровым



3D-ПОТОК

Жалюзи и заслонки распределяют воздух в горизонтальном и вертикальном направлениях, создавая объемный воздушный поток



Wi-Fi-контроллер (опция)



Инструкция по монтажу и эксплуатации

ОХЛАЖДЕНИЕ / НАГРЕВ

ВНУТРЕННИЙ БЛОК			ASX07J1	ASX09J1	ASX12J1	ASX18J1	ASX24J1
НАРУЖНЫЙ БЛОК			ASB07J1	ASB09J1	ASB12J1	ASB18J1	ASB24J1
Производительность	Охлаждение	кВт	2.05	2.64	3.52	5.28	7.03
	Нагрев		2.20	2.80	3.70	5.42	7.20
Электропитание	Однофазное	В, Гц, Ф	230, 50, 1	230, 50, 1	230, 50, 1	230, 50, 1	230, 50, 1
			Потребляемая мощность	Охлаждение	кВт	0.64	0.82
	Нагрев	0.61	0.77	1.02		1.50	1.98
Эффективность / Класс	Охлаждение (EER)	-	3.21 / A	3.22 / A	3.21 / A	3.23 / A	3.22 / A
	Нагрев (COP)		-	3.61 / A	3.61 / A	3.62 / A	3.61 / A
Годовое энергопотребление	Среднее значение	кВт·ч	320	410	550	820	1090
Расход воздуха (макс.)	Внутренний блок	м³/ч	430	430	520	800	850
Уровень шума (выс.-низ.)	Внутренний блок	дБ(А)	39-26	39-26	42-31	45-34	47-35
Габариты (Ш×В×Г)	Внутренний блок	мм	698×255×190	698×255×190	777×250×201	910×294×206	910×294×206
	Наружный блок		712×459×276	712×459×276	777×498×290	817×553×300	886×605×357
Вес	Внутренний блок	кг	6.5	6.5	7.5	10.5	10.5
	Наружный блок		20	20	25	32.5	43
Хладагент	Тип/заправка	кг	R410A/0.41	R410A/0.43	R410A/0.57	R410A/0.93	R410A/1.30
	Трубопровод хладагента		Диаметр для жидкости/газа	мм	6.35/9.52	6.35/9.52	6.35/9.52
	Длина/перепад между блоками	м	15/5	15/5	15/5	15/5	15/5
Диапазон рабочих температур	Охлаждение	°C	15-43	15-43	15-43	15-43	15-43
	Нагрев		-7-24	-7-24	-7-24	-7-24	-7-24
ИК-пульт	В комплекте			ARC-20			





Серия ASJC



ASJC07-12-NM1A

ASJC05-NM1A



-  ПОСТОЯННАЯ ПРОИЗВОДИТЕЛЬНОСТЬ
-  АВТОРЕСТАРТ
-  АВТОМАТИЧЕСКОЕ ПОКАЧИВАНИЕ ЗАСЛОНОК*
-  РЕГУЛИРОВАНИЕ НАПРАВЛЕНИЯ ВОЗДУШНОГО ПОТОКА



ЭНЕРГОЭФФЕКТИВНОСТЬ КЛАССА «А»

Забота об экологии и эффективное потребление электроэнергии, что соответствует высочайшим современным стандартам эксплуатации зданий



ЛЕГКОСЪЕМНЫЙ МОЮЩИЙСЯ ФИЛЬТР

Простое обслуживание кондиционера для поддержания стабильной производительности и гарантии чистого воздуха в помещении



ПРИТОК СВЕЖЕГО ВОЗДУХА*

Подача атмосферного воздуха снижает уровень содержания углекислого газа (CO₂) в помещении, что положительно влияет на здоровье



МНОГОСКОРОСТНОЙ ВЕНТИЛЯТОР

Каждый сможет найти оптимальный для себя баланс эффективного энергопотребления и комфортного кондиционирования



Инструкция по монтажу и эксплуатации

ТОЛЬКО ОХЛАЖДЕНИЕ

МОДЕЛЬ			ASJC05-NM1A	ASJC07-NM1A	ASJC09-NM1A	ASJC12-NM1A
Производительность	Охлаждение	Вт	1436	2050	2640	3520
Источник питания	Однофазное	В, Гц, Ф	220-240, 50, 1			
Потребляемая мощность	Охлаждение	Вт	456	639	822	1097
Номинальный ток	Охлаждение	А	2.7	3	3.8	5.1
Энергоэффективность / Класс	Охлаждение (EER)		3.21/A	3.21/A	3.21/A	3.21/A
Степень защиты			IPX4			
Воздухопроизводительность		м³/ч	220	390	390	450
Хладагент	Тип		R-410A			
	Заправка	кг	0.26	0.25	0.32	0.5
Влагопоглощение		л/ч	0.6	0.8	1	1.2
Уровень шума	Внутри (выс./сред./низ.)	дБ(А)	54/51/48	49/46/43	49/46/43	51/48/45
	Снаружи	дБ(А)	61	56	56	59
Габариты	Ширина	мм	406	470	470	600
	Высота	мм	306	355	355	380
	Глубина	мм	390	535	535	560
Вес		кг	19	25	26	33
Диапазон рабочих температур	Охлаждение	°C	18-43			

* Функция доступна в моделях 07-12.



МУЛЬТИ-СПЛИТ-СИСТЕМЫ

Мульти-сплит-системы

DC-инверторная мульти-сплит-система



- ИНВЕРТОРНАЯ ТЕХНОЛОГИЯ
- СЕЗОННАЯ ЭНЕРГОЭФФЕКТИВНОСТЬ КЛАССА «A+++»
- МАКСИМАЛЬНАЯ ДЛИНА ДО ВНУТРЕННЕГО БЛОКА – 15М

R32 ХЛАДАГЕНТ R-32
Экологичный и энергоэффективный хладагент с низким потенциалом глобального потепления

ШИРОКИЙ ДИАПАЗОН РАБОЧИХ ТЕМПЕРАТУР
Работоспособность системы от -15 до 53 °C на охлаждение и от -20 до 30 °C на обогрев

2
5 ОТ 2 ДО 5 ВНУТРЕННИХ БЛОКОВ
Возможность подключения от 2 до 5 внутренних блоков к одному наружному*

6 6 ТИПОРАЗМЕРОВ
Диапазон холодопроизводительности от 4.1 до 12.2 кВт



Инструкция по монтажу и эксплуатации

Наружные блоки ASB_M_2 (3, 4, 5)

Модель			ASB14M2Z1R	ASB18M2Z1R	ASB21M3Z1R	ASB27M3Z1R	ASB32M4Z1R	ASB42M5Z1R
Производительность	Охлаждение	кВт	4.10 (1.20-4.85)	5.10 (1.23-5.60)	6.20 (2.80-6.60)	7.90 (2.80-8.80)	9.40 (3.10-10.20)	12.20 (3.30-13.10)
	Нагрев		4.31 (1.25-5.20)	5.20 (1.29-5.75)	6.50 (2.45-6.80)	7.96 (2.45-8.80)	9.45 (2.55-10.20)	12.20 (3.30-13.10)
Электропитание	Однофазное	В, Гц, Ф	220-240, 50, 1	220-240, 50, 1	220-240, 50, 1	220-240, 50, 1	220-240, 50, 1	220-240, 50, 1
Потребляемая мощность	Охлаждение	кВт	1.25 (0.25-1.56)	1.54 (0.28-2.05)	1.92 (0.34-2.58)	2.44 (0.35-2.85)	2.76 (0.41-3.50)	3.81 (0.73-5.40)
	Нагрев		1.16 (0.23-1.56)	1.33 (0.28-2.05)	1.75 (0.40-2.58)	2.14 (0.42-2.85)	2.54 (0.51-3.50)	3.68 (0.80-5.40)
Эффективность / Класс	Охлаждение (SEER)		6.1 / A++	6.1 / A++	6.1 / A++	6.1 / A++	6.1 / A++	6.1 / A++
	Нагрев (SCOP)		4.0 / A+	4.0 / A+	4.0 / A+	4.0 / A+	4.0 / A+	4.0 / A+
	Охлаждение (EER)		3.29 / A	3.30 / A	3.23 / A	3.23 / A	3.40 / A	3.20 / B
	Нагрев (COP)		3.71 / A	3.90 / A	3.71 / A	3.71 / A	3.71 / A	3.31 / B
Уровень шума	Наружный блок	дБ(A)	65	65	68	67	70	70
Габариты (Ш×В×Г)	Наружный блок	мм	853×602×349	853×602×349	920×699×380	920×699×380	990×910×340	990×910×340
Вес	Наружный блок	кг	31	31	42	42	68	73
Хладагент	Тип/заправка	кг	R32 / 1.1	R32 / 1.1	R32 / 1.5	R32 / 1.5	R32 / 2.2	R32 / 3.0
	Диаметр для жидкости	мм	2×6.35	2×6.35	3×6.35	3×6.35	4×6.35	5×6.35
	Диаметр для газа**	мм	2×9.52	2×9.52	3×9.52	3×9.52	4×9.52	5×9.52
	Макс. расстояние	м	15	15	15	15	15	15
	Перепад между блоками	м	10	10	10	10	10	10
Диапазон рабочих температур	В помещении	°C	17-32	17-32	17-32	17-32	17-32	17-32
	Диапазон рабочих температур наружного воздуха	Охлаждение	°C	-15-53	-15-53	-15-53	-15-53	-15-53
Нагрев		°C	-20-30	-20-30	-20-30	-20-30	-20-30	-20-30

* Количество подключаемых внутренних блоков и их комбинации – в таблице на стр. 21.

** Для канальных и кассетных блоков 18-го типоразмера необходимо использовать трубу диаметром 12,7 мм.

Настенные блоки

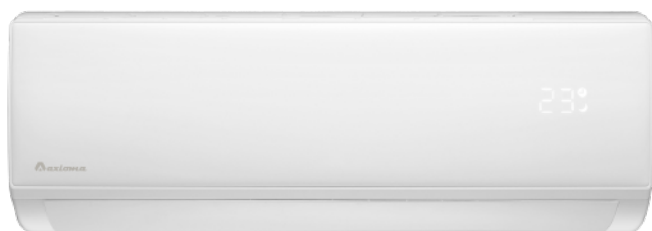

ARC-20T

- ВЫСОКАЯ ЭНЕРГОЭФФЕКТИВНОСТЬ
- НОЧНОЙ РЕЖИМ
- САМОДИАГНОСТИКА
- ТАЙМЕР



БЕСШУМНАЯ РАБОТА

Благодаря оптимизированной конструкции вентилятора кондиционера эффективно работает даже на малых скоростях, обеспечивая уровень шума всего от 22 дБ(А)



МНОГОСКОРОСТНОЙ ВЕНТИЛЯТОР

Возможность выбора одной из пяти скоростей вентилятора для соблюдения оптимального баланса производительности и эффективного энергопотребления



УСТОЙЧИВОСТЬ К ПЕРЕПАДАМ НАПРЯЖЕНИЯ

За счет инверторных технологий кондиционер сохраняет работоспособность при колебаниях напряжения сети

МОДЕЛЬ			ASX07MHZ1R	ASX09MHZ1R	ASX12MHZ1R	ASX18MHZ1R
Производительность	Охлаждение	кВт	2.05	2.64	3.52	5.13
	Нагрев		2.05	2.64	3.52	5.22
Электропитание	Однофазное	В, Гц, Ф	220~240, 50, 1	220~240, 50, 1	220~240, 50, 1	220~240, 50, 1
Потребляемая мощность	Охлаждение	кВт	35	35	35	52
	Нагрев		35	35	35	52
Расход воздуха (макс.)		м³/ч	550	550	550	800
Уровень шума (выс./сред./низ.)		дБ(А)	40/33/22	40/33/22	40/33/22	43/38/27
Габариты (Ш×В×Г)		мм	777×250×201	777×250×201	777×250×201	910×294×206
Вес		кг	8	8	8	10
	Диаметр для жидкости	мм	6.35	6.35	6.35	6.35
Трубопровод хладагента (R32)	Диаметр для газа	мм	9.52	9.52	9.52	9.52
	Пульт управления	В комплекте	ARC-20T	ARC-20T	ARC-20T	ARC-20T

Кассетные блоки

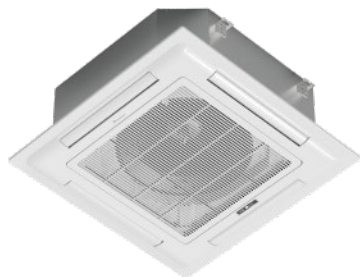

ARC-20T



AWC-M20 (опция)

- ВЫСОКАЯ ЭНЕРГОЭФФЕКТИВНОСТЬ
- РЕЖИМ «ТУРБО»
- ВОЗДУШНЫЙ ФИЛЬТР
- НОЧНОЙ РЕЖИМ



ВСТРОЕННЫЙ ДРЕНАЖНЫЙ НАСОС

Насос автоматически удаляет образовавшийся в поддоне внутреннего блока конденсат на высоту до 600 мм



БЕСШУМНАЯ РАБОТА

Благодаря оптимизированной конструкции вентилятора кондиционера эффективно работает даже на малых скоростях, обеспечивая уровень шума всего от 22 дБ(А)



WI-FI READY

Кондиционер подготовлен для установки Wi-Fi-контроллера DW12-BL для удаленного управления через смартфон (опция)*

МОДЕЛЬ			ASX09MCZ1R	ASX12MCZ1R	ASX18MCZ1R
ДЕКОРАТИВНАЯ ПАНЕЛЬ			A-Q4B	A-Q4B	A-Q4B
Производительность	Охлаждение	кВт	2.05	2.64	3.52
	Нагрев		2.05	2.64	3.52
Электропитание	Однофазное	В, Гц, Ф	220~240, 50, 1	220~240, 50, 1	220~240, 50, 1
Потребляемая мощность	Охлаждение	кВт	35	37	40
	Нагрев		35	37	40
Расход воздуха (макс.)		м³/ч	550	600	800
Уровень шума (макс./выс./сред./низ./мин.)		дБ(А)	40/37/33/25/22	40/37/33/25/22	40/37/33/25/22
Габариты (Ш×В×Г)	Блок/панель	мм	574×250×574 / 660×30×660		
Вес	Блок/панель	кг	20 / 2,5		
	Диаметр для жидкости	мм	6.35	6.35	6.35
Трубопровод хладагента (R32)	Диаметр для газа	мм	9.52	9.52	12.7
	Пульт управления	В комплекте	ARC-20T	ARC-20T	ARC-20T

Канальные блоки



ARC-20T



AWC-M20 (опция)



РЕЖИМ «ТУРБО»



САМОДИАГНОСТИКА



НОЧНОЙ РЕЖИМ



ТАЙМЕР



РЕЖИМ ЭНЕРГОСБЕРЕЖЕНИЯ

В данном режиме кондиционер работает на малых мощностях, позволяя пользователю экономить на электроэнергии и насладиться комфортным отдыхом при низком уровне шума внутреннего блока



ВОЗДУШНЫЙ ФИЛЬТР

Встроенный фильтр предварительной очистки эффективно задерживает пыль, пух и другие загрязнения



WI-FI READY

Кондиционер подготовлен для установки Wi-Fi-контроллера DW12-BL для удаленного управления через смартфон (опция)*

МОДЕЛЬ			ASX09MDZ1R	ASX12MDZ1R	ASX18MDZ1R	
Производительность	Охлаждение	кВт	2.64	3.52	5.27	
	Нагрев		2.78	3.96	5.75	
Электропитание	Однофазное	В, Гц, Ф	220-240, 50, 1	220-240, 50, 1	220-240, 50, 1	
Потребляемая мощность	Охлаждение	кВт	35	35	48	
	Нагрев		35	35	48	
Расход воздуха (макс.)		м³/ч	500	600	850	
Внешнее статическое давление		Па	12	12	12	
Уровень шума (выс./сред./низ.)		дБ(А)	55/52/48	48/52/55	50/53/56	
Габариты (Ш×В×Г)		мм	700×200×450	700×200×450	920×200×450	
Вес		кг	16	16	20	
	Трубопровод хладагента (R32)	Диаметр для жидкости	мм	6.35	6.35	6.35
		Диаметр для газа	мм	9.5	9.5	12.7
Пульт управления	В комплекте		ARC-20T	ARC-20T	ARC-20T	



* Возможность управления кондиционером с помощью Wi-Fi-контроллера уточняйте у продавца.

Монтажные данные и схемы электрического подключения

Серия D Inverter (ASX_DZ)

Монтажные данные внутренних блоков

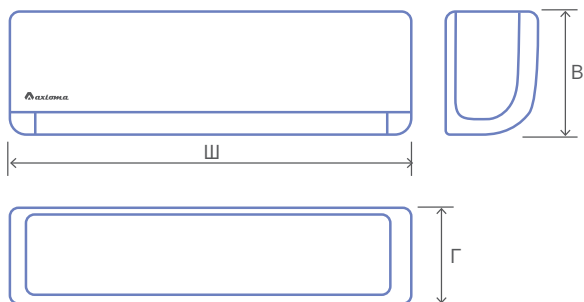

Внутренние блоки	Габариты (Ш × В × Г)		
	Ш	В	Г
ASX07DZ1R	708	263	190
ASX09D1Z1R	708	263	190
ASX12DZ1R	865	290	200
ASX18D1Z1R	865	290	200
ASX24D1Z1R	1008	318	225

Монтажные данные наружных блоков

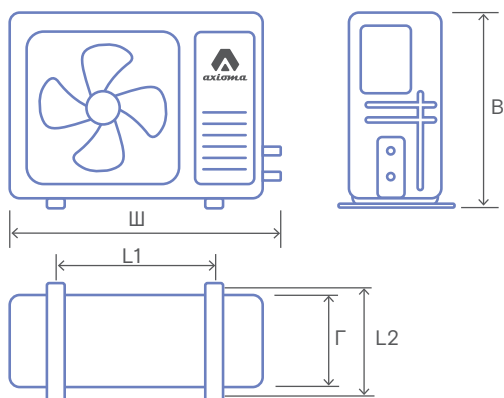

Наружные блоки	Габариты (Ш × В × Г)				
	Ш	В	Г	L1	L2
ASB07DZ1R	696	432	256	415	269
ASB09D1Z1R	696	432	256	415	269
ASB12DZ1R	700	544	245	440	269
ASB18D1Z1R	800	553	275	510	313
ASB24D1Z1R	800	553	275	510	313

Блок-схема подключения кондиционера к однофазной сети

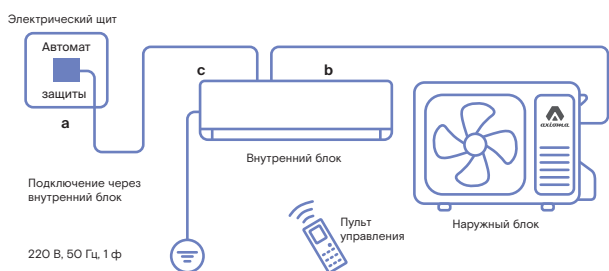

Модель	Макс. рабочий ток, А	Номинал автомата защиты, А	Межблочный кабель, мм ²	Силовой кабель, мм ²
		a	b	c
ASX07DZ1R/ ASB07DZ1R	2,78	10	4×1,5	3×1,0
ASX09D1Z1R/ ASB09D1Z1R	3,52	10	4×1,5	3×1,5
ASX12DZ1R/ ASB12DZ1R	4,7	16	4×1,5	3×1,5

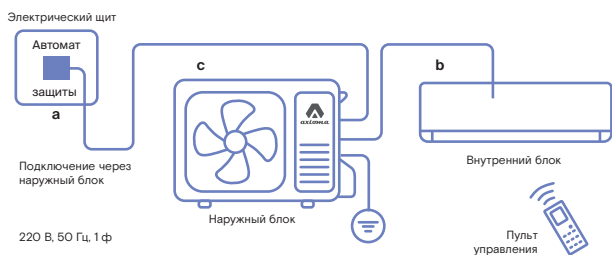

Модель	Макс. рабочий ток, А	Номинал автомата защиты, А	Межблочный кабель, мм ²	Силовой кабель, мм ²
		a	b	c
ASX18D1Z1R/ ASB18D1Z1R	6,5	20	4×1,5	3×2,5
ASX24D1Z1R/ ASB24D1Z1R	8,8	25	4×1,5	3×2,5

Серия H Inverter (ASX_HZ)

Монтажные данные внутренних блоков

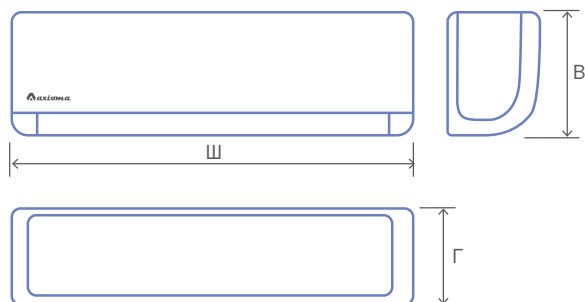

Внутренние блоки	Габариты (Ш × В × Г)		
	Ш	В	Г
ASX07HZ1	698	255	190
ASX09HZ1	698	255	190
ASX12HZ1	777	250	201
ASX18HZ1	910	294	206
ASX24HZ1	1010	315	220

Монтажные данные наружных блоков

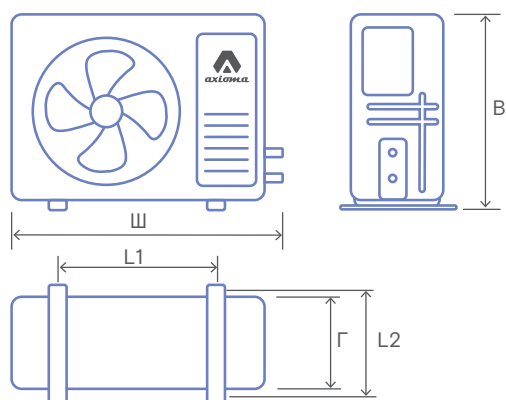

Наружные блоки	Габариты (Ш × В × Г)				
	Ш	В	Г	L1	L2
ASB07HZ1	712	459	276	362	276
ASB09HZ1	712	459	276	362	276
ASB12HZ1	712	459	276	362	276
ASB18HZ1	853	602	349	516	349
ASB24HZ1	853	602	349	516	349

Блок-схема подключения кондиционера к однофазной сети

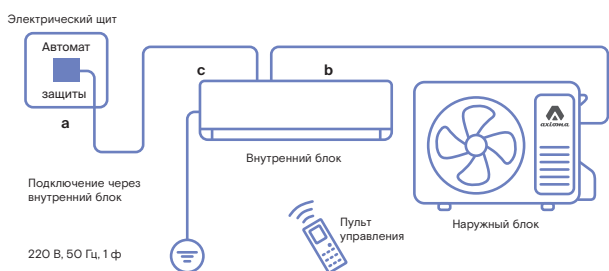

Модель	Макс. рабочий ток, А	Номинал автомата защиты, А	Межблочный кабель, мм ²	Силовой кабель, мм ²
		a	b	c
ASX07HZ1/ ASB07HZ1	6,5	10	4×1,5	3×1,5
ASX09HZ1/ ASB09HZ1	7,5	10	4×1,5	3×1,5
ASX12HZ1/ ASB12HZ1	8,5	16	4×1,5	3×1,5

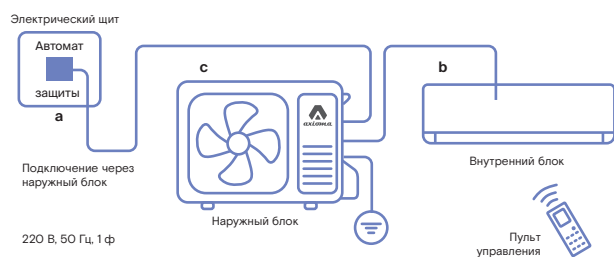

Модель	Макс. рабочий ток, А	Номинал автомата защиты, А	Межблочный кабель, мм ²	Силовой кабель, мм ²
		a	b	c
ASX18HZ1/ ASB18HZ1	12	16	4×1,5	3×1,5
ASX24HZ1/ ASB24HZ1	15	20	4×1,5	3×2,5

Монтажные данные и схемы электрического подключения

Серия D (ASX_D)

Монтажные данные внутренних блоков

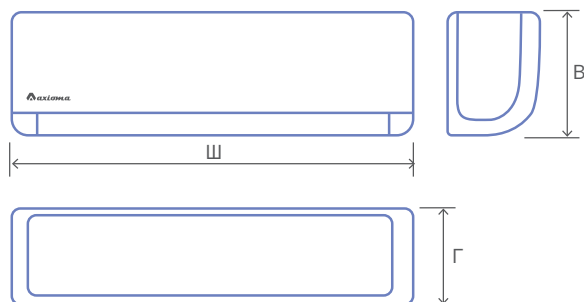

Внутренние блоки	Габариты (Ш × В × Г)		
	Ш	В	Г
ASX07D1	708	263	190
ASX09D1U	708	263	190
ASX12D1	865	290	200
ASX18D1U	1008	318	225
ASX24D1	1008	318	225

Монтажные данные наружных блоков

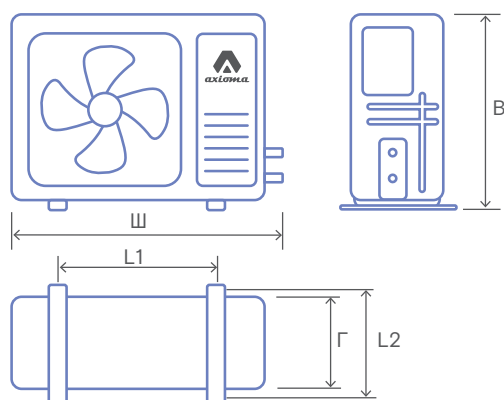

Наружные блоки	Габариты (Ш × В × Г)				
	Ш	В	Г	L1	L2
ASB07D1	696	432	256	415	269
ASB09D1U	696	432	256	415	269
ASB12D1	696	432	256	415	269
ASB18D1U	800	553	275	510	313
ASB24D1	890	697	353	628	356

Блок-схема подключения кондиционера к однофазной сети

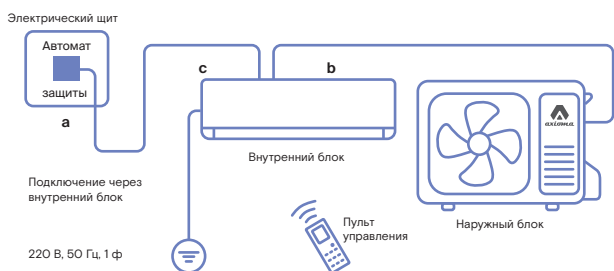

Модель	Макс. рабочий ток, А	Номинал автомата защиты, А	Межблочный кабель, мм ²	Силовой кабель, мм ²
		a	b	c
ASX07D1/ ASB07D1	7	10	5×1.5	3×1.5
ASX09D1U/ ASB09D1U	10	16	5×1.5	3×1.5
ASX12D1/ ASB12D1	11	16	5×1.5	3×1.5
ASX18D1U/ ASB18D1U	15	20	5×2.5	3×2.5

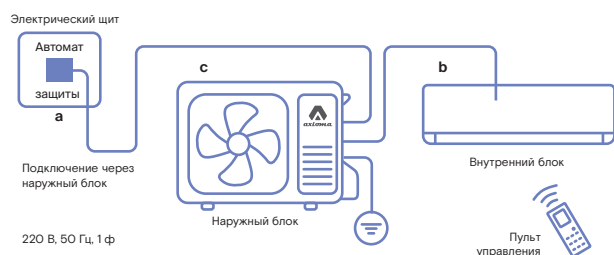

Модель	Макс. рабочий ток, А	Номинал автомата защиты, А	Межблочный кабель, мм ²	Силовой кабель, мм ²
		a	b	c
ASX24D1/ ASB24D1	15	25	5×2.5	3×2.5

Серия H (ASX_H)

Монтажные данные внутренних блоков

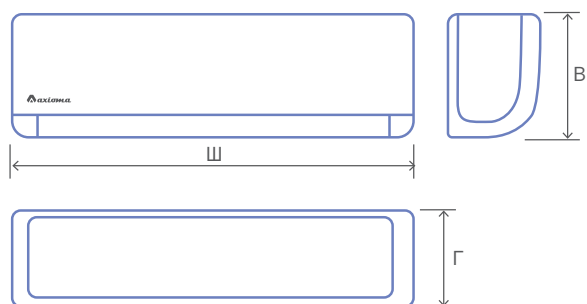

Внутренние блоки	Габариты (Ш × В × Г)		
	Ш	В	Г
ASX07H1	698	255	190
ASX09H1	698	255	190
ASX12H1A	777	250	201
ASX18H1A	910	294	206
ASX24H1	910	294	206

Монтажные данные наружных блоков

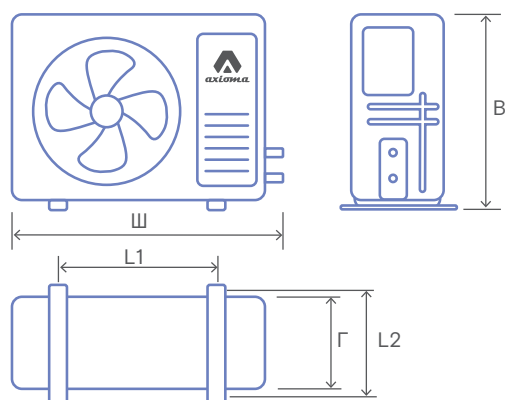

Наружные блоки	Габариты (Ш × В × Г)				
	Ш	В	Г	L1	L2
ASB07H1	712	459	276	362	276
ASB09H1	712	459	276	362	276
ASB12H1A	777	498	290	415	291
ASX18H1A	795	549	305	433	278
ASB24H1	886	605	357	518	357

Блок-схема подключения кондиционера к однофазной сети

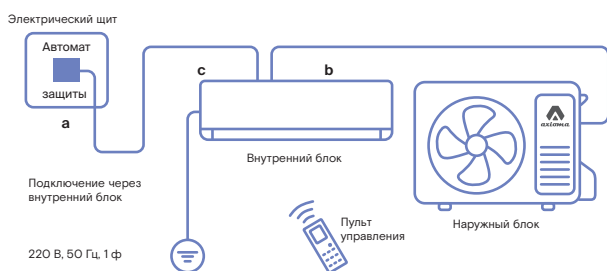

Модель	Макс. рабочий ток, А	Номинал автомата защиты, А	Межблочный кабель, мм ²	Силовой кабель, мм ²
		a	b	c
ASX07H1/ ASB07H1	3.9	10	5×1.5	3×1.5
ASX09H1/ ASB09H1	4.9	10	5×1.5	3×1.5
ASX12H1A/ ASB12H1A	9.1	16	5×1.5	3×1.5
ASX18H1A/ ASB18H1A	9.9	16	5×2.5	3×2.5
ASX24H1/ ASB24H1	13.1	20	5×2.5	3×2.5

Монтажные данные и схемы электрического подключения

Серия J (ASX_J)

Монтажные данные внутренних блоков

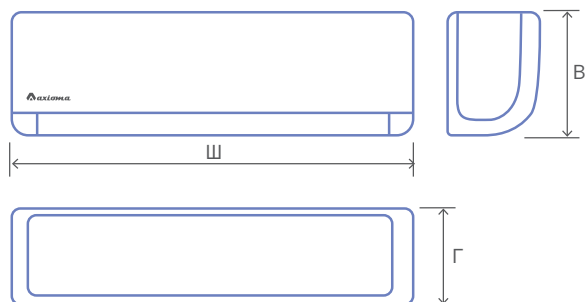

Внутренние блоки	Габариты (Ш × В × Г)		
	Ш	В	Г
ASX07J1	698	255	190
ASX09J1	698	255	190
ASX12J1	777	250	201
ASX18J1	910	294	206
ASX24J1	910	294	206

Монтажные данные наружных блоков

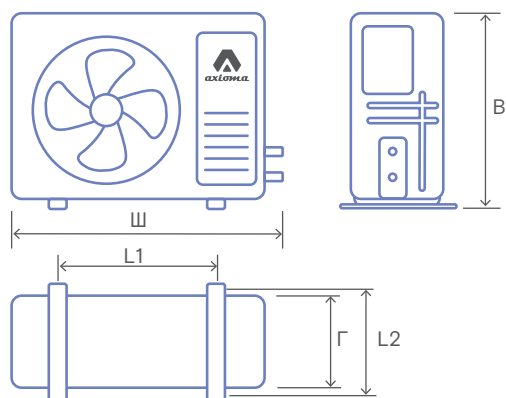

Наружные блоки	Габариты (Ш × В × Г)				
	Ш	В	Г	L1	L2
ASB07J1	712	459	276	362	276
ASB09J1	712	459	276	362	276
ASB12J1	777	498	290	415	291
ASB18J1	817	553	300	508	302
ASB24J1	886	605	357	518	357

Блок-схема подключения кондиционера к однофазной сети

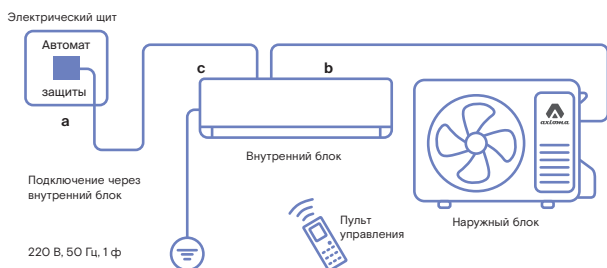

Модель	Макс. рабочий ток, А	Номинал автомата защиты, А	Межблочный кабель, мм ²	Силовой кабель, мм ²
		a	b	c
ASX07J1/ ASB07J1	3.9	10	5×1.5	3×1.5
ASX09J1/ ASB09J1	4.9	10	5×1.5	3×1.5
ASX12J1/ ASB12J1	9.1	16	5×1.5	3×1.5
ASX18J1/ ASB18J1	9.9	16	5×2.5	3×2.5
ASX24J1/ ASB24J1	13.1	20	5×2.5	3×2.5

Монтажные данные

Мульти-сплит-системы

Настенный тип ASX_MHZ1R

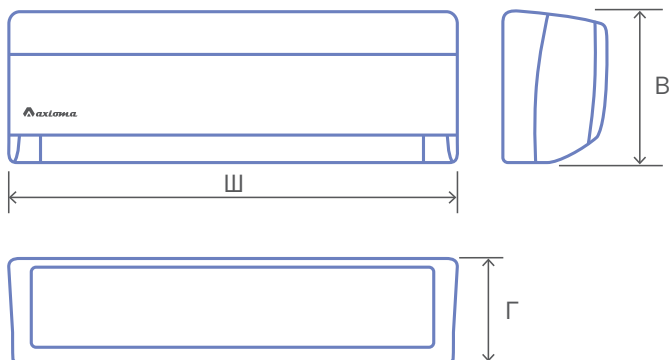

Внутренние блоки	Габариты (Ш × В × Г)		
	Ш	В	Г
ASX07MHZ1R	777	250	201
ASX09MHZ1R	777	250	201
ASX12MHZ1R	777	250	201
ASX18MHZ1R	910	294	206

Кассетный тип ASX_MCZ1R

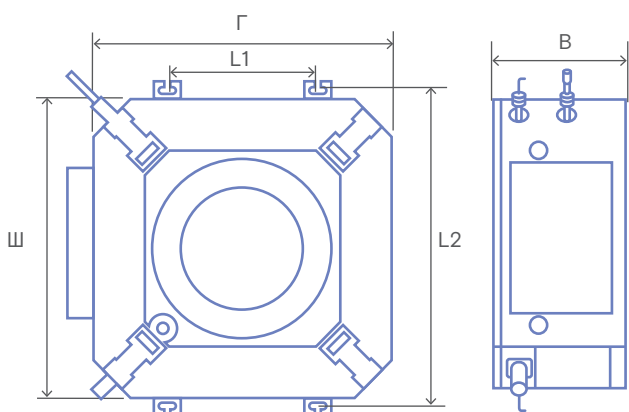

Внутренние блоки	Габариты (Ш × В × Г)				
	Ш	В	Г	L1	L2
ASX09MCZ1R	574	250	574	293	620
ASX12MCZ1R	574	250	574	293	620
ASX18MCZ1R	574	250	574	293	620

Канальный тип ASX_MDZ1R

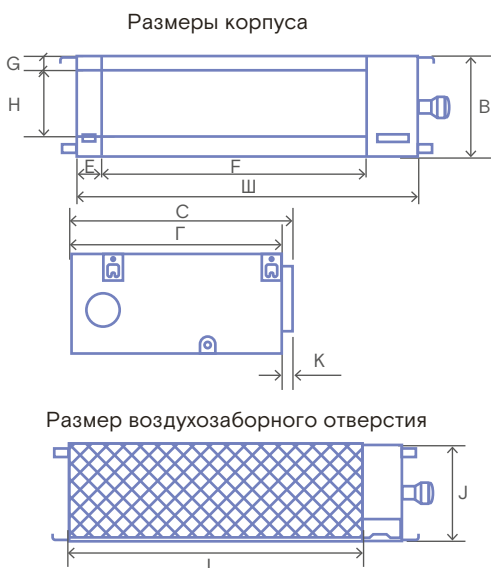

Внутренние блоки	Габариты (Ш × В × Г)												
	Ш	В	Г	С	Е	Ф	Г	Н	И	Ж	К	Л	М
ASX09MDZ1R	700	200	450	469	46	511	18	140	595	170	20	738	158
ASX12MDZ1R	700	200	450	469	46	511	18	140	595	170	20	738	158
ASX18MDZ1R	920	200	450	469	46	731	18	140	815	170	20	958	158

Расположение монтажных проушин

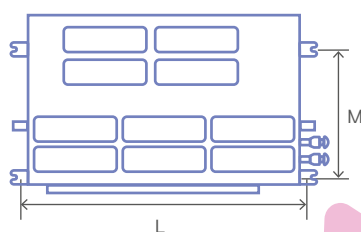

Монтажные данные и схемы электрического подключения

Мульти-сплит-системы

Наружный блок ASB_M_Z1R

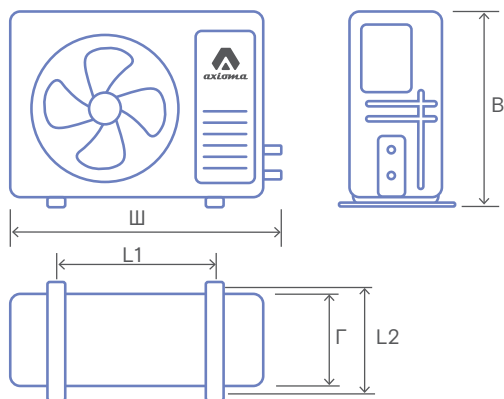

Наружные блоки	Габариты (Ш × В × Г)				
	Ш	В	Г	L1	L2
ASB14M2Z1R	780	602	290	516	314
ASB18M2Z1R	780	602	290	516	314
ASB21M3Z1R	845	699	330	586	348
ASB27M3Z1R	845	699	330	586	348
ASB32M4Z1R	940	910	338	600	375
ASB42M5Z1R	940	910	338	600	375

Блок-схема подключения мульти-сплит-системы

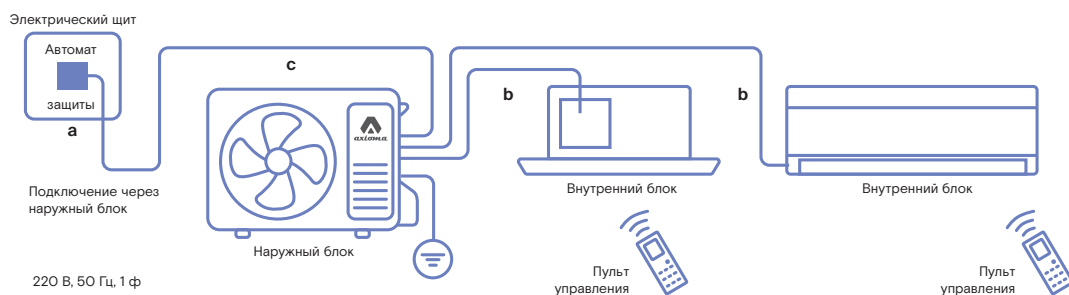

Модель	a				b		c	
	Рабочий ток, макс., А	Номинал автомата защиты, А	Межблочный кабель, мм ²	Силовой кабель, мм ²	Межблочный кабель, мм ²	Силовой кабель, мм ²		
Настенный тип								
ASX07MHZ1R	-	-	4×0.75	3×1.5				
ASX09MHZ1R	-	-	4×0.75	3×1.5				
ASX12MHZ1R	-	-	4×0.75	3×1.5				
ASX18MHZ1R	-	-	4×0.75	3×2.5				
Кассетный тип								
ASX09MCZ1R	-	-	4×0.75	3×1.5				
ASX12MCZ1R	-	-	4×0.75	3×1.5				
ASX18MCZ1R	-	-	4×0.75	3×2.5				
Канальный тип								
ASX09MDZ1R	-	-	4×0.75	3×1.5				
ASX12MDZ1R	-	-	4×0.75	3×1.5				
ASX18MDZ1R	-	-	4×0.75	3×2.5				
Наружный блок								
ASB14M2Z1R	6.3	20		3×1.5				
ASB18M2Z1R	7.5	20		3×1.5				
ASB21M3Z1R	9.8	25		3×2.5				
ASB27M3Z1R	11.7	25		3×2.5				
ASB32M4Z1R	14.1	25		3×2.5				
ASB42M5Z1R	16.8	32		3×2.5				

Производитель оставляет за собой право внесения изменений в технические характеристики оборудования без предварительного уведомления.

В таблицах указаны минимальные допустимые параметры при использовании медного кабеля питания.

При монтаже руководствуйтесь реальными условиями эксплуатации, длинами трасс и другими показателями.

Таблица комбинаций

Модель наружного блока	Индекс производительности внутренних блоков							
	Индексы применяемых блоков	Два блока		Три блока		Четыре блока		
ASB14M2Z1R	7	07+07	09+09					
	9	07+09	09+12					
	12	07+12						
ASB18M2Z1R	9	09+09	12+12					
	12	09+12						
	18	09+18						
ASB21M3Z1R	7	07+07	09+09	12+18	07+07+07	09+09+09		
	9	07+09	09+12		07+07+09	09+09+12		
	12	07+12	12+12		07+07+12			
	18	07+18	09+18		07+09+09			
ASB27M3Z1R	9	09+09	09+18		09+09+09	09+12+12		
	12	09+12	12+18		09+09+12	09+12+18		
	18	12+12	18+18		09+09+18	12+12+12		
ASB32M4Z1R	9	09+09	09+18		09+09+09	09+09+18	12+12+18	09+09+09+09 09+09+12+12
	12	09+12	12+18		09+09+12	09+12+18		09+09+09+12 09+12+12+12
	18	12+12	18+18		09+12+12	12+12+12		09+09+09+18
ASB42M5Z1R	9	09+09	12+18	09+09+09	09+12+18	18+18+18	09+09+09+09	09+09+12+18 09+18+18+18
	12	09+12	18+18	09+09+12	12+12+12		09+09+09+12	09+12+12+12 12+12+12+12
	18	12+12		09+12+12	12+12+18		09+09+09+18	09+12+12+18 12+12+12+18
		09+18		09+09+18	12+18+18		09+09+12+12	09+12+18+18 12+12+18+18
Пять блоков								
ASB42M5Z1R	9	09+09+09+09+09		09+09+09+12+12		09+09+12+12+12		09+12+12+12+18
	12	09+09+09+09+12		09+09+09+12+18		09+09+12+12+18		12+12+12+12+12
	18	09+09+09+09+18		09+09+09+18+18		09+12+12+12+12		



Сводная таблица режимов и функций

Бытовые кондиционеры

Раздел	Особенность	ASX_DZ	ASX_D	ASX_HZ	ASX_H	ASX_J	ASJC05-NM1A	ASJC_NM1A
КОМФОРТ	Автоматический режим	+	+	+	+	+		
	Управление скоростью вентилятора	+	+	+	+	+	+	+
	Ночной режим	+	+	+	+	+		
	Вертикальное распределение	+	+	+	+	+		+
	Горизонтальное распределение					+		
	Направленный воздушный поток	+	+	+	+			
	Запоминание положения жалюзи			+	+	+		
	3D-поток					+		
	Осушение воздуха	+	+	+	+	+		
	Вентиляция	+	+	+	+	+	+	+
	Отключение индикации внутреннего блока	+	+	+	+	+		
	Дисплей скрытого типа			+	+	+		
	Бесшумная работа	+	+	+	+	+		
	Беззвучный режим	+	+	+	+	+		
	Режим «ТУРБО»	+	+	+	+	+		
ЭНЕРГОСБЕРЕЖЕНИЕ	Энергоэффективность класса «А»	+	+	+	+	+	+	+
	Инверторная технология	+		+				
	Режим энергосбережения			+	+	+		
	R-32	+						
НАДЕЖНОСТЬ	R410A		+	+	+	+	+	+
	Автоматический перезапуск (авторестарт)	+	+	+	+	+	+	+
	Обнаружение утечки хладагента	+	+	+	+	+		
	Защита от коррозии	+	+	+	+	+		
	Самодиагностика	+	+	+	+	+		
ЗДОРОВЬЕ	Фильтр предварительной очистки	+	+	+	+	+	+	+
	Фильтр с ионами серебра					+		
	Ионизатор			+	+	+		
УПРАВЛЕНИЕ	Wi-Fi Ready	+	+	+	+	+		
	Таймер	+	+	+	+	+		
	Контроль температуры	+	+	+	+	+	+	+
	Информационный дисплей			+	+	+		
	ИК-пульт (в комплекте)	ARC-15	ARC-15	ARC-20	ARC-20	ARC-20		

Сводная таблица режимов и функций Мульти-сплит-системы

Раздел	Особенность	Наружный блок ASB_M_Z1R	Настенный тип ASX_MHZ1R	Кассетный тип ASX_MCZ1R	Канальный тип ASX_MDZ1R	
КОМФОРТ	Автоматический режим		+	+	+	
	Управление скоростью вентилятора		+	+	+	
	Ночной режим		+	+	+	
	Вертикальное распределение		+	+		
	Запоминание положения жалюзи		+	+		
	Осушение воздуха		+	+	+	
	Вентиляция		+	+	+	
	Отключение свечения дисплея		+			
	Дисплей скрытого типа		+			
	Подсветка пульта ДУ		+	+	+	
	Подготовка к теплomu старту		+	+	+	
	Интеллектуальное оттаивание	+				
	ЭНЕРГОСБЕРЕЖЕНИЕ	Энергоэффективность класса «А+++»	+	+	+	+
Инверторная технология		+	+	+	+	
Режим энергосбережения			+	+	+	
НАДЕЖНОСТЬ	R-32	+	+	+	+	
	Автоматический перезапуск (авторестарт)	+	+	+	+	
	Устойчивость к перепадам напряжения	+	+	+	+	
	Встроенный дренажный насос			+		
	Защита от коррозии	+	+	+	+	
	Обнаружение утечки хладагента		+	+	+	
	Самодиагностика		+	+	+	
ЗДОРОВЬЕ	Фильтр предварительной очистки		+	+	+	
	Wi-Fi Ready			+	+	
УПРАВЛЕНИЕ	Таймер		+	+	+	
	Контроль температуры		+	+	+	
	Охлаждение и обогрев при низких температурах		+	+	+	
	Информационный дисплей		+	+	+	
	ИК-пульт (в комплекте)			ARC-20T	ARC-20T	ARC-20T
	Проводной пульт (опция)				AWC-M20	AWC-M20

Перейди на новый уровень комфорта

Wi-Fi-контроллер DAICHI

- Удаленное управление со смартфона
- Быстрые команды создаются пользователем и активируются одним нажатием
- Встроенный режим «Комфортный сон»
- Управление по геолокации
- Установка таймеров, составление расписаний
- Панель быстрого доступа
- Система прав доступа для каждого помещения с неограниченным числом пользователей
- Просмотр данных по энергопотреблению
- Голосовое управление: Алиса (Yandex), Маруся (VK), Салют (Сбер)

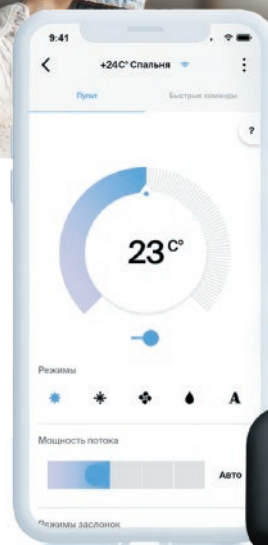

Управляйте с Марусей

Работает с Алисой

Салют, Сбер!
Работает с голосовыми ассистентами Сбера



DW21-B, DW22-B



Daichi Comfort
Скачайте в App Store
или Google Play



ЕДИНАЯ СЛУЖБА ПОДДЕРЖКИ КЛИЕНТОВ

8-800-200-00-05

ВРЕМЯ РАБОТЫ: БУДНИ, С 10:00 ДО 18:00 (ПО МОСКОВСКОМУ ВРЕМЕНИ)

axioma-aircon.com

Ваш дилер: